

# Návod k použití

## DR812 – odpadkový koš sensorový 12 l

### Popis produktu

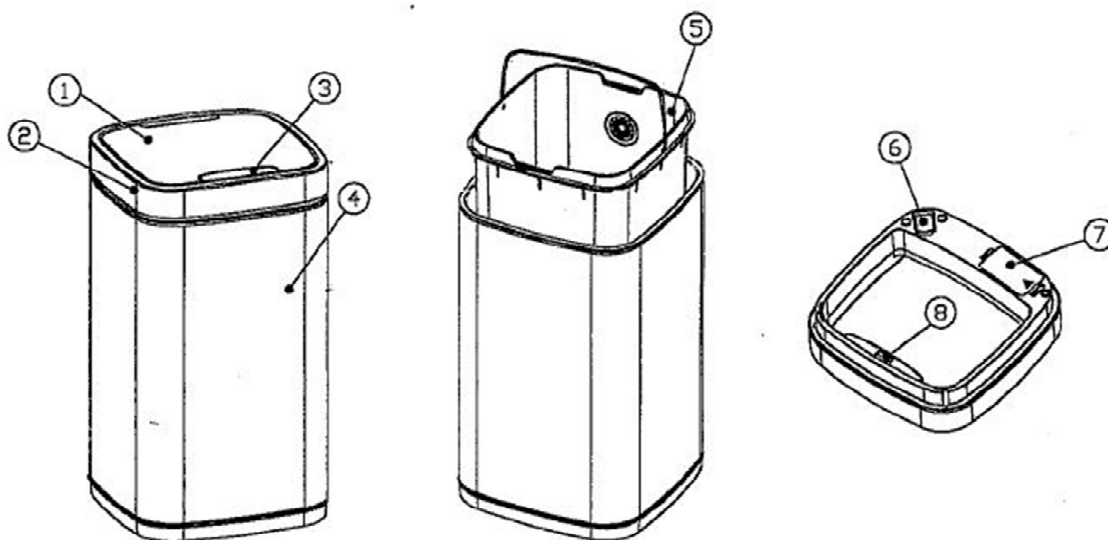

1 – odklápěcí část víka, 2 – víko, 3 – displej a ovládací panel, 4 – tělo koše, 5 – vnitřní vyjímatelná vložka, 6 – závěsná úchytka, 7 – kryt na baterie, 8 – vypínač

### Instalace baterie

1) Otevřete kryt na baterie a vyjměte schránku na baterie

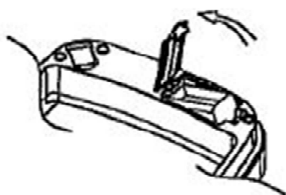

2) Vložte baterie do schránky (4xLR6 AA)

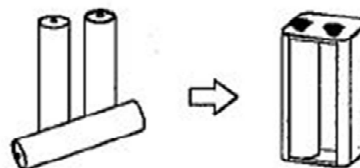

3) Vložte schránku správně zpět a zavřete kryt



4) Zapněte koš vypínačem

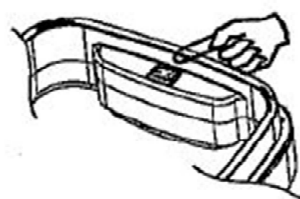

## Funkce

### Dosah snímání

Senzor zareaguje, pokud se nějaký objekt přiblíží do oblasti snímání, což je 28 cm (+-5 cm) nad ovládacím panelem.

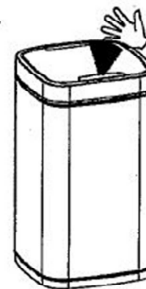

### Režimy

Stand-by (pohotovostní) režim - Víko zůstává zavřené a koš je připraven k otevření za pomoci signálu senzoru. Červené světlo ve středu displeje bliká.



Blikající světlo v pohotovostním režimu

Režim snímání – Jakmile senzor zachytí pohyb, víko se otevře a zůstane otevřené tak dlouho, dokud snímá objekt v dosahu signálu. Blikající červené světlo se pohybuje po displeji.



Pohyblivé světlo v režimu snímání, pokud objekt je v dosahu signálu

Pokud se objekt vzdálí z dosahu snímače, spustí se na displeji odpočítávání. Víko se zavře, když se na displeji objeví „0“.



Odpočítávání na displeji ukazuje zbývající čas k zavření víka

Manuální režim – Víko lze otevřít zmáčknutím tlačítka „OPEN“ na displeji. Víko zůstane otevřené, pro uzavření je nutné stisknout tlačítko „CLOSE“.

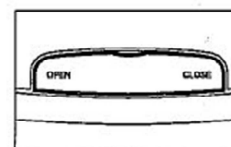

## Upevnění odpadkového pytle

- 1) Obalte horní okraj vnitřní vložky koše odpadkovým pytle – pro dobrou manipulaci ponechte rukojeť zvednutou.
- 2) Přesahující část pytle zatlačte do fixačního otvoru.

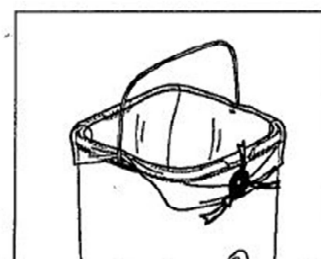

## Závěsná úchytka

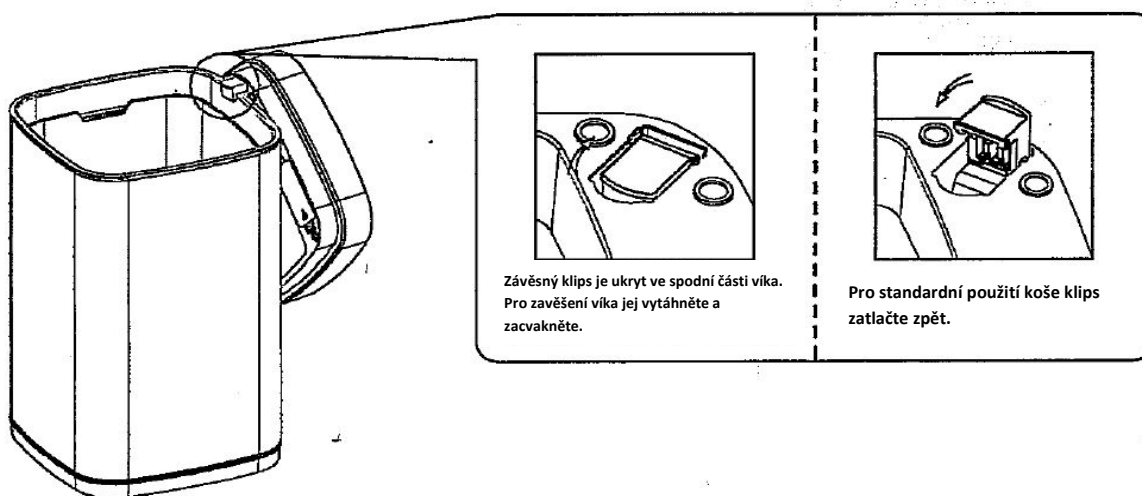

Poznámky: 1) Pro normální použití je nutné úchytku vrátit zpět.

2) Dokud je víko zavěšeno na těle koše, nevyjímajte vnitřní vložku, mohlo by dojít k poškození úchytky.

## Spodní otvory pro odvod tekutiny

Na zadní straně těla koše jsou zespodu umístěny malé otvory, které pomáhají odvést tekutiny např. při čištění koše.

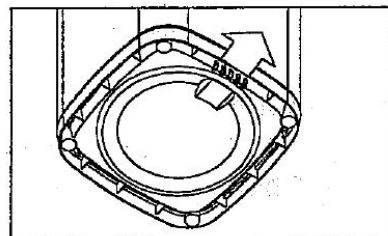

## Odstraňování možných problémů

- 1) Kontrolka nesvíí. → Prosím zkontrolujte baterie, zda jsou správně umístěny ve schránce. Popř. zkuste baterie vyměnit za jiné.
- 2) Senzor nereaguje na pohyb. → Víko může být zavřené manuálně. Stisknutím tlačítka „CLOSE“ zrušíte manuální režim.

## Důležité bezpečnostní pokyny

Toto zařízení je určeno pro využití v domácnosti nebo obchodních prostorech a nemělo by být využíváno k jiným účelům. Při jakémkoli jiném využití se na zboží nevztahuje záruka.

Zařízení nesmí být samostatně používáno osobami se sníženým duševním nebo smyslovým vnímáním, nedostatkem zkušeností a znalostí (vč. dětí). Tyto osoby mohou výrobek používat pouze pod dohledem osob zodpovědných za jejich bezpečnost.

Děti by měly být pod dozorem, aby si se zařízením nehrály.

### **Manipulace s bateriemi a jejich použití**

S bateriemi mohou manipulovat pouze dospělé osoby. Nedovolte dětem zařízení používat, pokud nebude pevně zavřené víko schránky na baterie.

Používejte pouze určený typ baterií (alkalické 1,5V baterie LR6 AA). Záměnou baterií za nesprávný typ může dojít k explozi.

Před případnou likvidací výrobku baterie vyjměte.

Dbejte na bezpečnou a ekologickou likvidaci baterií.

### **Varování**

Zařízení obsahuje elektrické části uvnitř víka, proto nedávejte víko do vody a nepoužívejte žíravé tekutiny k vyčištění výrobku.

Pro vyčištění povrchu použijte vlhký hadřík.

---

Tiskové chyby vyhrazeny. Omlouváme se za případné nepříjemnosti způsobené drobnými nesrovnalostmi v tomto návodu, ke kterým může dojít v důsledku zlepšování a vývoje produktu.